

# SVC

---

## ТЕХНОЛОГИЧЕСКИ УСОВЕРШЕНСТВОВАННЫЙ ВЕНТИЛЬНЫЙ КОНТРОЛЛЕР

Контроллер орошения, работающий от батареи на одной станции

Руководство для пользователя

Указания по установке

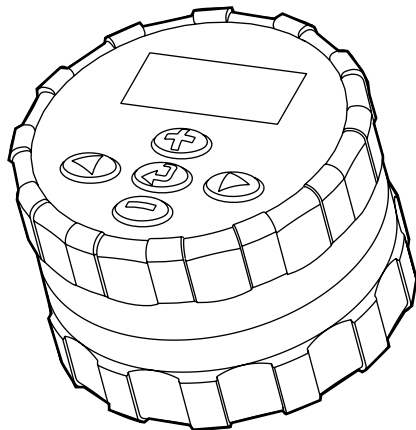

**Hunter**<sup>®</sup>



# СОДЕРЖАНИЕ .....

Введение .....	2
Подсоединение батареи .....	3
Установка на вентиль Hunter .....	4
Альтернативные способы установки .....	5
Подсоединение датчика погоды .....	6
Программирование контроллера .....	7
Установка даты и времени .....	7
Установка времени запуска .....	8
Удаление времени запуска .....	8
Установка рабочего времени (продолжительность полива) .....	8
Установка поливочных дней .....	8
Выбор определенных дней недели для полива .....	8
Выбор полива с интервалами .....	9
Отключение системы .....	9
Активация контроллера из режима «Система OFF» .....	9
Отключение (остановка) запрограммированного дождевания .....	9
Полив в ручном режиме .....	10
Приостановка ручного полива .....	10
Индикатор срока службы аккумуляторной батареи .....	10
Указания по устранению неисправностей .....	11
Примечания .....	12

## **ВВЕДЕНИЕ** .....

Усовершенствованный вентильный контроллер SVC — идеальный выбор для надежной работы в отсутствие стандартной электроэнергии. Если вы не производите полив территории из-за невозможности проведения провода от контроллера к вентилям, то работающий на одной станции от батареи контроллер SVC идеальный ответ на ваши нужды.

Контроллер SVC устанавливается быстро и легко непосредственно к вентилю, без винтов, дрелей или проводов. Его крепкая конструкция позволяет выдерживать суровую среду вентильной коробки. Он может быть полностью погружен в воду и оставаться непроницаемым для влаги, грязи и посторонних предметов на глубине до 12 футов. Работает от одной 9 вольтовой батареи с гарантированным питанием, по крайней мере, до одного года. Его также просто запрограммировать, он имеет легко читаемый жидкокристаллический дисплей и управляется нажатием кнопки.

Новый SVC контроллер — это ваше решение проблем при его использовании на изолированных территориях, в районах с ограниченным энергоснабжением, и в случае специальных оросительных работ.

## ПОДСОЕДИНЕНИЕ БАТАРЕИ .....

(SVC) питается от стандартной 9 В алкалиновой батареи (не прилагается) для эксплуатации вентиля и программирования контроллера. Срок службы батарей определяется количеством включений (запусков) вентиля, однако, в нормальных условиях батарея может служить не менее одного полного года.



**Примечание:** (SVC) имеет энергонезависимую память, которая позволяет снимать батарею, не теряя программную информацию.

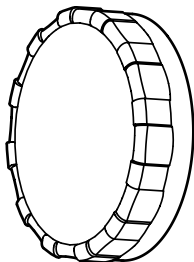

### Установка батареи:

1. Отверните заднюю часть корпуса SVC, чтобы получить доступ в батарейный отсек.
2. Вставьте батарею в держатель.



**Примечание:** Конструкция держателя батареи предусматривает установку батареи только одним способом.

3. Убедитесь, что внутри батарейного отсека нет воды. Приверните половины корпуса SVC друг к другу, чтобы герметизировать отсек.

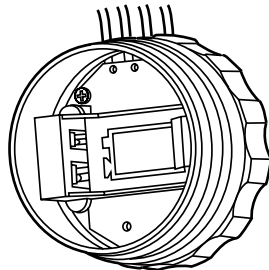

## УСТАНОВКА НА ВЕНТИЛЬ HUNTER .....

Контроллер SVC можно легко установить на любой пластмассовый вентиль Hunter. Скоба крепления вентиля специальной конструкции существенно облегчает установку.

Предохранительное резиновое покрытие предотвращает накопление грязи на лицевой стороне SVC.

### Установка SVC на вентиль (рис. 1)

1. Отвинтите существующий соленоид от вентиля
2. Ввинтите крепежный соленоид SVC в крышку вентиля.
3. Прикрепите малый конец крепежной скобы вентиля к середине корпуса SVC
4. Переведите малый конец крепежной скобы вентиля к соленоиду



Рис. 1

## АЛЬТЕРНАТИВНЫЕ СПОСОБЫ УСТАНОВКИ .....

Универсальная крепежная скоба и установочный переходник также поставляются вместе с SVC.

Это позволяет осуществить альтернативные способы установки контроллера в сторону от вентиляльной коробки или установку на подпорке внутри вентиляльной коробки.

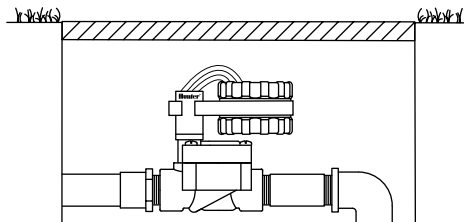
### Способ установки в вентиляльную коробку (рис. 2)

1. Поместите универсальный установочный переходник на стороне вентиляльной коробки. Убедитесь в том, что кронштейн установлен таким образом, чтобы контроллер не задевал верха крышки вентиляльной коробки.
2. Вверните два винта, чтобы закрепить переходник к стороне вентиляльной коробки.
3. Прикрепите SVC к крепежной скобе и задвиньте на конец установленного переходника.



Рис. 2

### Способ установки на подпорке (рис. 3)

Универсальный установочный переходник можно также использовать для установки SVC контроллера на подпорке.

1. Вырежьте отрезок пластмассовой трубки диаметром 1/2 дюйма.
2. Заземлите трубку внутри вентиляльной коробки на требуемую высоту контроллера.
3. Надвиньте установочный переходник наверх трубки.
4. Прикрепите SVC к крепежной скобе и надвиньте на переходник.

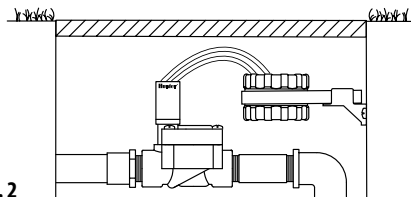



Рис. 3

## ПОДСОЕДИНЕНИЕ ДАТЧИКА ПОГОДЫ.....

Датчик капежа (дождя) Hunter Mini-Click или другой погодный датчик типа микровыключателя может быть присоединен к SVC. Цель данного датчика — остановить полив, когда это требуют погодные условия.

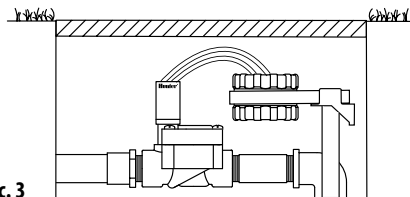

**Примечание:** В случае, когда датчик капежа прерывает полив, на дисплее появится икона отключения системы , «OFF» и .

### Для подсоединения датчика погоды к SVC:



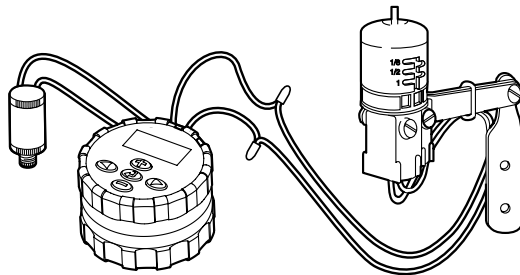



1. Отрежьте петлю из желтой проволоки и прикрепите ее к SVC контроллеру приблизительно в середине петли.
2. Удалите около 13 мм изоляции с каждого провода. Прикрепите каждый провод к каждому проводу погодного датчика.
3. Закрепите проводные соединения при помощи водонепроницаемых соединителей.

















## ПРОГРАММИРОВАНИЕ КОНТРОЛЛЕРА.....

SVC контроллер легко запрограммировать. Легко понимаемые графические символы и конструкция нажатия кнопок позволяет вам пройти через процесс программирования и привести в действие ручной полив путем нажатие кнопок.

Дисплей SVC контроллера показывает время и день, когда кнопка  нажата. Кнопка  позволяет вам ориентироваться и выбирать варианты программ. В течение небольшого периода бездействия дисплей выключится, чтобы сохранить мощность батареи. Во время установки программы светящаяся часть дисплея может быть изменена нажатием кнопки  или . Чтобы изменить то, что не засвечено, нажимайте кнопки  или  до тех пор, пока не засветится нужное поле.





SVC контроллер позволяет осуществлять до 9 времен запуска. Многократные времена запуска обеспечивают поливы утром, днем и вечером, что позволяет создавать новые лужайки и однолетние цветы, которые нуждаются в поливе. Просто укажите дни недели, в которые вы намерены осуществлять полив. SVC контроллер существенно облегчает процесс полива.

### Установка даты и времени



1. Нажимайте кнопку  до тех пор, пока на дисплее не появится символ  Текущее Время/День.
2. Засветятся часы. Нажмите кнопку  или , чтобы изменить час указанный на дисплее. Нажмите кнопку , чтобы продолжить установку минут.
3. Засветятся минуты. Используйте кнопку  или , чтобы изменить минуты, указанные на дисплее. Нажмите кнопку , чтобы выбрать до полудня АМ или после полудня РМ или час суток.
4. Время будет воспроизведено на дисплее и засветится время дня. Нажмите кнопку  или , чтобы выбрать время до полудня АМ или после полудня РМ или 24 часа суток. Нажмите кнопку , чтобы продолжить установку дня недели.
5. Номер 1 будет засвечен, указывая первый день недели. Нажмите кнопку  или , чтобы выбрать день недели (от 1 до 7), который соответствует дню полива.

Теперь время и день полива установлены.

## Установка времени запуска

1. Нажимайте кнопку  до тех пор, пока не появится на дисплее символ **Время Запуска** .
2. Используйте кнопку  или , чтобы изменить время запуска (приращение интервала запуска 15 минут). Удерживайте каждую из кнопок нажатой в течение одной секунды, чтобы быстро изменить время.
3. Нажмите кнопку  для выбора следующего времени запуска (предусмотрено до 9 времен запуска.)



## Удаление времени запуска



В случае, когда дисплей находится в режиме **Время Запуска** полива, нажимайте кнопку  или , до тех пор пока не получите 12.00 AM (полночь) После этого один раз нажмите кнопку , чтобы достигнуть положения OFF (выключено).









**Примечание:** Если у SVC все 9 времен запуска выключены, то в этом случае контроллер тоже отключен.

## Установка рабочего времени (продолжительность полива)





1. Нажмите кнопку  и держите пока не появится символ  — Рабочее время.

2. На дисплее появится последнее значение введенного времени работы (полива)
3. Используйте кнопку  или , чтобы изменить время работы станции на дисплее от 1 минуты до 4 часов.

## Установка поливочных дней

1. Нажмите кнопку  пока не появится символ  — Поливочные Дни.
2. Контроллер покажет семь дней недели с символом  или  над пронумерованным днем. Символ  означает день полива Включен «ON», а символ  означает день полива Выключен «OFF».







## Выбор определенных дней недели для полива

1. Когда курсор  установлен на конкретный день (курсор всегда начинается с 1), нажмите кнопку , чтобы активировать определенный день недели для полива. Нажмите кнопку , чтобы отменить полив в этот день. После нажатия кнопки курсор автоматически продвинется на следующий день.
2. Повторяйте шаг 1 до тех пор, пока все требуемые дни не будут выбраны. Выбранные дни будут представлены символом , указывая их положение Включено «ON». Последний символ  означает последний поливочный день по программе.

## ПРОГРАММИРОВАНИЕ КОНТРОЛЛЕРА (продолжение).....

### Выбор полива с интервалами



Используя эту опцию, вы можете выбрать интервал полива от 1 до 31 дня.

1. Когда курсор  находится в положении день 7, нажимайте кнопку  пока символ интервала полива  →  и два календаря не появятся на дисплее.
2. Нажмите кнопку  или , чтобы выбрать число дней между днями полива (1 до 31) Это означает интервал.



Контроллер обеспечит полив, согласно следующему Времени Запуска и затем полив с программируемым интервалом.

### Система отключена «OFF»

Эта функция позволяет пользователю отключить систему на неопределенный период времени.





1. Нажмите кнопку режима  пока не появится символ  Зачеркнутый дождеватель.
2. Подождите 4 секунды, на дисплее появится «OFF» (Выключено). Контроллер сейчас находится в режиме системы «OFF», выключено и будет оставаться выключенным, пока снова не будет включен.

### Для приведения в действие контроллера из режима Системы «OFF»:

1. Нажмите один раз кнопку режима . Дисплей будет активирован в режиме Системы «OFF».
2. Снова нажмите кнопку режима  и «OFF» пропадет с экрана дисплея. Теперь ваш контроллер опять включен и полив будет осуществляться автоматически на основе текущей программы.







### Программируемое отключение дождевания

Это свойство позволяет пользователю остановить все запрограммированные поливы на установленный период от 1 до 7 дней. В конце запрограммированного периода бездождевания контроллер возобновит нормальный автоматический режим работы.



1. Нажмите кнопку  до появления символа  Системы «OFF».
2. Нажмите кнопку  и цифра 1 появится на дисплее. Цифра 1 в этот момент мигает.
3. Нажимайте кнопку  столько раз, сколько потребуется, чтобы установить необходимое количество дней без полива (до 7).

## Полив в ручном режиме



Для осуществления ручного полива:

1. Нажмите кнопку  один раз, чтобы вывести на дисплей текущее время дня.
2. Нажмите и удерживайте кнопку  в течение 2 сек., чтобы вывести на дисплей символ  Ручной Полив.
3. Используйте кнопку  или , чтобы отрегулировать время ручного полива от 1 мин. до 4 часов.
4. Отпустите кнопки, и контроллер отсчитает 10 секунд перед активацией ручного цикла.
5. Затем на дисплее загорится символ дождевателя .

## ИНДИКАТОР СРОКА СЛУЖБЫ БАТАРЕИ .....

Символ срока службы батареи  помогает быстро определить остаток срока службы батареи, не вынимая ее из контроллера. На дисплее выводится графический символ срока действия батареи наряду с показанием времени и дня. Полностью заряженная батарея показывает заполнение всех трех сегментов . По мере разрежения батареи сегменты будут выглядеть как контуры .

## Для приостановки ручного полива:

1. Нажимайте кнопку  пока символ  Системы «OFF» не появится на дисплее. Подождите 4 секунды пока «OFF» не появится на дисплее.
2. Снова нажмите кнопку  и SVC будет осуществлять полив по текущей программе.

## УКАЗАНИЯ ПО УСТРАНЕНИЮ НЕИСПРАВНОСТЕЙ.....

<b>Проблема</b>	<b>Причины</b>	<b>Разрешения</b>
<b>Отсутствуют показания на дисплее</b>	Дисплей выключен. Батарея разрядилась.	Нажмите любую кнопку на 1 сек. Замените батарею.
<b>Дисплей показывает полив, но полива не происходит</b>	Нет давления воды. Соленоид вышел из строя.	Включите снабжение основной системы. Замените соленоид.
<b>Режим автоматического орошения не включается в момент запуска</b>	Контроллер находится в режиме Системы «OFF». Неправильно установлены показания времени AM/PM до полудня/после полудня. Неправильно установлено время запуска AM/PM.	Проверьте включение контроллера. Правильно установите время AM/PM. Правильно установите время запуска AM/PM.
<b>Датчик дождя (капежа) не останавливает полив</b>	Датчик дождя не исправен или неправильно соединен.	Проверьте правильную работу датчика дождя и соединение проводки.
<b>Контроллер осуществляет полив более одного раза</b>	Введено слишком много времен запуска.	Одно время запуска активирует полный цикл. (см. Установка времени запуска).

## ПРИМЕЧАНИЯ.....